

Elkington

Produktblad
Brunnar för gångtrafik-justerbara

Våra justerbara brunnar för gångtrafik tillverkas i rostfritt stål av högsta kvalitet.

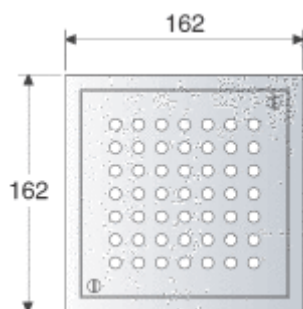

Betonggolv med klinker

Rund brunn med fyrkantig eller rund överdel

Artikel	Kapacitet med vattenlås	Utan vattenlås
KVT 162/110	0.9 l/s	1.3 l/s
KVT 170/110	0.9 l/s	1.3 l/s
KVT 170/110	0.9 l/s	1.3 l/s

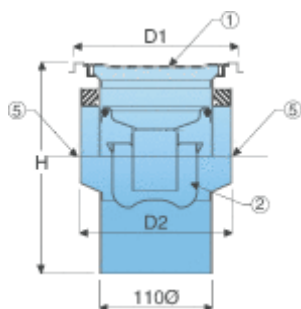

Utlopp	D1	D2	H
110Ø	162	150Ø	200-250
110Ø	170	150Ø	200-250
110Ø	170Ø	150Ø	

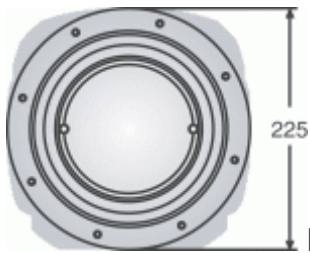

Betonggolv med plastmatta

Rund brunn med rund överdel

Artikel	Kapacitet med vattenlås	Utan vattenlås
KVV 225/110	0.9 l/s	1.3 l/s

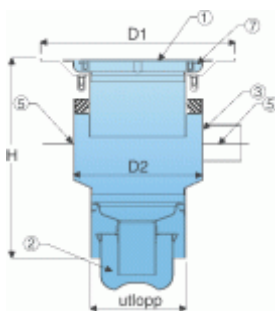

Utlopp	D1	D2	H
110ø	225ø	150ø	200-250

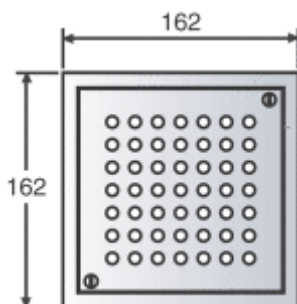

Betonggolv med klinker

Rund brunn med fyrkantig överdel

Artikel	Kapacitet med vattenlås	Utan vattenlås
KH 162	0.9 l/s	1.3 l/s
KH 162/50	0.9 l/s	1.3 l/s

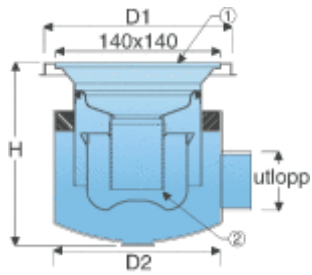

Utlopp	D1	D2	H
11/2BSP	162	150ø	140-185
50ø	162	150ø	140-185

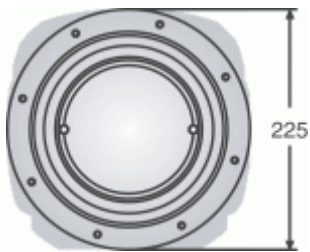

Artikel	Kapacitet med vattenlås	Utan vattenlås
KH 225	0.9 l/s	1.3 l/s
KH 225/50	0.9 l/s	1.3 l/s

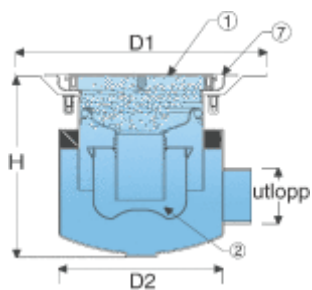

Utlopp	D1	D2	H
11/2BSP	225ø	150ø	140-185
50ø	225ø	150ø	140-185

Kontakta Elkington AB för förslag på mått och utförande.